



Nyheter 2010 aquaforce

Robusta
partikelhanterande
pumpar för filtrering-
och vattenfall..



Nya Aquaforce partikelhanterande pumpar har utformats särskilt för filtrering, och vattenfall. Hozelock har utvecklat och testat de här pumparna under de senaste tre åren för att säkerställa bästa energieffektivitet, flödes hastighet och pålitlighet. Den nya robusta allt-i-ett-buren innebär optimerat lagringsutrymme. Serien har utökats och består nu av 7 pumpar från 1000 l/h till 15000 l/h.

Förbättrad flödes hastighet och energieffektivitet

Den nya Aquaforce-serien har förbättrad flödes hastighet för att säkerställa att vattnet är kristallklart och vattenfallseffekten optimerad. Serien har också effektivare och strömsnålare motorer vilket betyder att konsumenterna kan glädjas åt lägre driftkostnader.

Skyddssystemet Wildlife

Alla Aquaforce-produkter levereras med ett partikelskydd som gör det möjligt att krympa intagshålen från en diameter på 6mm/10mm (beroende på modell) till 2mm. Det förhindrar att smådjur som grodyngel, vattenödlor och småfisk tar sig in i buren.

Minskad igensättning

De nya Aquaforce-produkterna har en stor på buren som gör att det mesta skräpet kan samlas in och pumpas till filtersystemet. Det innebär också att risken för igensättning av buren minskar kraftigt så att den inte ständigt behöver rengöras.

Extra inloppshål

De stora modellerna (6000, 8000, 12000 och 15000 l/h) har ett extra inlopp som möjliggör användning av en avskiljare eller ett satellitfilter som tillval. Dessutom finns en flödeskontroll som möjliggör



innehåll



justermöjliggör vattenflödet till vattenfallet eller filtret. Man kan även reglera vattenmängden som tas från det extra inloppet.

Garanti

Möjlighet till 5 års garanti

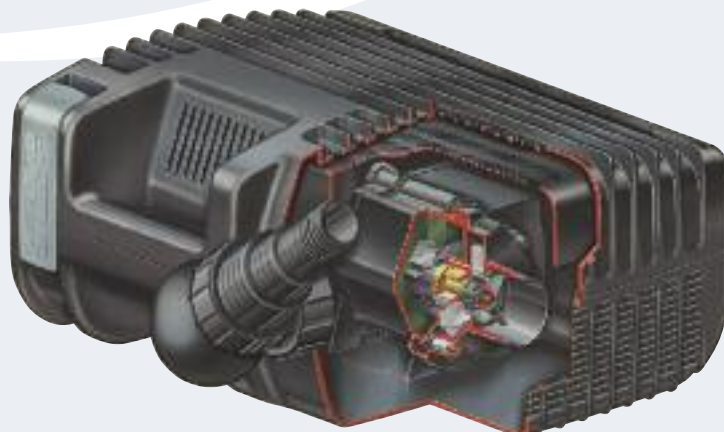

Kontaktuppgifter för distributörer finns på vår sajt, www.hozelock.com/distributor

SATURN FILTRERING

Saturn Booster

4

Innovativt självrengörande förfilter

FILTRERING

Bioforce & Ecoclear

6

Biologiska trycksatta dammfilter

Ecofilters

8

Dammfilter

Vorton

9

Ultravioletta rengörare

PUMPFILTRERING

EasyClear

10

Sats med dammfilter, pump, fontän & vattenfall

PUMPAR

Cascade

12

Kombinerad pump & vatteneffekter

Aquaforce

14

Partikelhanterande pump

TILLBEHÖR

Pond dammsugare

17

Det tidsbesparande och effektivt sättet att rengöra en damm

Luftpump

18

Högpresterande luftpump för fisk & Koidammar

Grusfontän

19

Lysdiodlampor

20

Kraftiga moderna lampor

Dammbehandlingsmedel och fiskföda

21

Dammduk, slang och tillbehör

22



Saturn booster™

unikt självrengörande mekaniskt förfilter



Saturn Booster bygger på Cyprios långa erfarenhet om filtrering av koi-dammar och erbjuder fiskentusiasterna filter av högsta kvalitet som inkluderar unik, patenterad teknologi för bästa möjliga resultat.

Saturn Booster har genomgått rigorösa tester både vid våra forsknings- och utvecklingsavdelningar i England och i ett stort antal dammar runt om i världen. Saturn Booster ger förbättrad vattenrening och reducerat filterunderhåll.

Unik självrengörings-teknologi

Smutsigt vatten från dammen pumpas in i Saturn Booster™ och snurras runt i ett cirkulärt filter av polyesterväv. Partiklar fångas upp filtret och avlägsnas sedan av ett roterande munstycke som är placerat inne i filtret för att konstant rengöra det (från insidan). Lossade partiklar faller ned i en stor skräppopsamling i enhetens botten. Rent vatten passerar genom till det befintliga biologiska filtret.

Förbättring av vattnets renhet

Introduktionen av den unika Saturn Booster™ låter existerande filter arbeta som avsevärt mer effektiva biologiska filter, vilket förbättrar avlägsnandet av skadliga, lösliga föroreningar. Denna förbättrade vattenrenhet förstärker fiskarnas hälsa och aktivitet och

medger även att fler fiskar säkert kan introduceras i dammen.

Giftigt avfall avlägsnas kontinuerligt från dammen och förvaras undan flödet av vatten för att undvika framtida vattenföroreningar.

Betydligt reducerat underhåll

Slammet samlas i produktens fot och är enkelt att avlägsna genom att lyfta på spolhandtaget utan att smutsa ned händerna. Då det är trycksatt av dämpumpen kan slammet pumpas upp till ett avlopp.

Inkluderandet av en självrengörande Saturn Booster™ kommer att betydligt reducera underhållet av befintliga filter.

Saturn Booster™ kan delvis grävas ned och placeras bredvid dammen och användas tillsammans med nästan alla pumpmatade filtersystem.



Saturn Booster™ kan delvis grävas ned och placeras bredvid dammen och användas tillsammans med nästan alla pumpmatade filtersystem.

Unik självrengörande teknologi

- 1 Smutsigt vatten från dammen pumpas in i Saturn Booster™ och spinnas runt ett filter av polyesterväv.
- 2 Stora partiklar fångas av vävfiltret då vattnet passerar genom det.
- 3 Ett roterande munstycke, placerat inne i filtret, rengör konstant väven från insidan.
- 4 De partiklar som spolas bort från väven av munstycket samlas i botten av enheten.

Inte längre blöta oh smutsiga händer

- 5 Avlägsna avfallet genom att dra upp det ergonomiska spolhandtaget utan att få blöt eller smutsiga händer.

Självreglerande filter

- 6 Självreglerande, tryckkänsliga ventiler låter filtret fortsätta att arbeta även i de mest krävande dammiljöer.

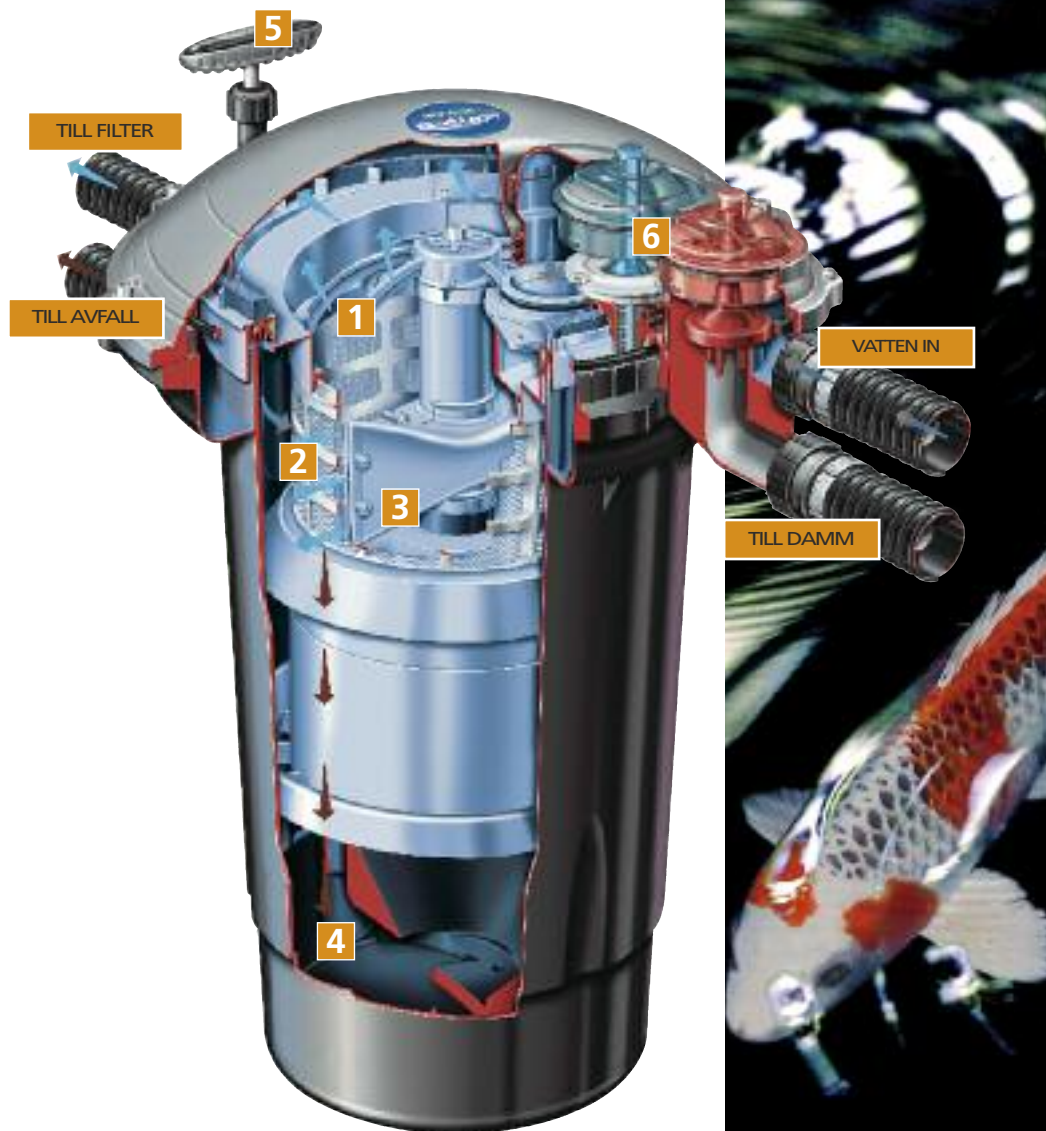

+30%
Extra vattenrenhet



1/2
filterrengöring



Saturn Booster prestanda & tekniska data

Max flöde (genom filter)	Min flöde (genom filter)	Watt	Sladdlängd	Produktmått
8000L/H	3500L/H	110w	10m	730mm (H) x 495mm (B) x 495mm (L)
Del nummer	Beskrivning	Produktens streckkod	Antal i paket	
1560	Saturn Booster	50 10646 04257 4	1	



bioforce®

Kompakt och högeffektiv, enkel att rengöra

För dammar upp till 24000 liter



Bioforce-serien består av fyra kompakta Bioforce UVC-filter för dammar på 6000, 11000, 16000 och 24000 liter. Samtliga storlekar har följande egenskaper för hög prestanda:

Mekanisk filtrering

Effektiv och reducerad rengöring:

- "Genomflödes" skumfilter reducerar rengöringsfrekvensen.
- Profilerade skumfilter ger en stor ytareal för effektivt avlägsnande av smutspartiklar.
- Skumfilter i lager ger enkel rengöring av filtren

Biologisk filtrering

Hög biologisk kapacitet

Vi har utmärkt biologisk filtrering med Kaldnes™ biomedier, som är exklusivt för Hozelock Cyprios filtersystem. Kaldnes™ är vetenskapligt bevisat och används i

industriella vattenreningsprocesser runt om i världen. Som ett resultat har det överlägset biologiska kapacitet jämfört med annan biomedier som används i dammfiltrering.

Förbättrad biologisk aktivitet

När man använder backspolningsmöjligheten flödar vattnet genom Kaldnes™ biomedier och lösa smutspartiklar och äldre, mindre aktiva bakterier elimineras vilket stimulerar den bakteriella aktiviteten.

UV-renare - för det effektiva avlägsnandet av grönvatten

UV-effektivitet

Vi använder endast maximalt effektiva kvartshylsor i våra UV-system, vilket ger 87 % UV-effektivitet för bekämpning av alger, jämfört med 30 % för glas och 50 % för plast. Högeffektiva, enkeländade UV-lampor och inbyggd vattenturbulator

säkerställer maximal vattenbehandling och eliminerandet av grönvatten. Bajonettfattning ger snabba och enkla byten eller rengöringar av UV-lampor då detta behövs.

Funktionskontroll för UV-lampa

Bioforce har nu en specialdesignad indikator så att användaren säkert kan se att UV-lampan är tänd och fungerar.

Enkel rengöring

Produkten har en backspolning för utspolning av smutspartiklar ur filtret och på så vis förlängs perioderna mellan noggrannare rengöring av skumfiltren. Detta underlättas också genom att filtren är genomflödes skumfilter som effektivt avlägsnar smutspartiklar och samtidigt reducerar rengöringsfrekvensen.

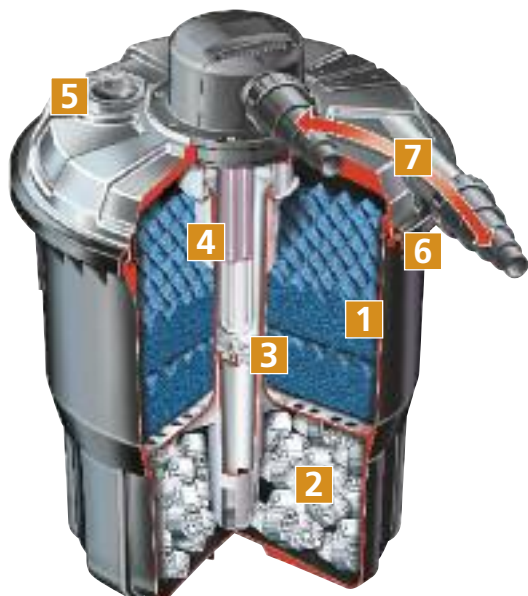

1. Profilerade mekaniska filterskum = effektivt avlägsnande av avfall tack vare större filtreringsyta
Grovtt filterskum = längre intervaller mellan rengöringar
Skiktade filterskum = enklare att rengöra ordentligt
2. Kaldnes K3™ Biomedier inkluderade = bästa tillgängliga biomedier med ökad filtreringsyta för överlägsen biologisk verkan
3. Vattenturbulator = mer effektiv eliminering av grönvatten
4. Enkeländad UV-lampa = längre liv och mer effektiv eliminering av grönvatten
5. Funktionskontroll för UV-lampa = säker kontroll av UV-lampans funktion utan öppnande av enheten
6. Kan grävas ned till nivån för slangarnas in/utlopp
7. Enkel backspolning sparar tid och ansträngning för filterunderhåll genom att minska frekvensen för genomgripande rengöringar av skummet.

KALDNES™



Bioforce 6000uvc



Bioforce 11000uvc



Bioforce 16000uvc



Bioforce 24000uvc

Bioforce:

De väletablerade fördelarna hos Bioforce fortfarande mycket framträdande i den senaste versionen och innebär att som ett trycksatt filter är produkten idealisk för dammhållare som vill ha enkel användning, klarvatten och ett dolt filtersystem.

Filtreringsprestanda

Bioforce ett trycksatt system, vilket betyder att en mindre och inte så märkbar behållarstorlek kan användas och att denna kan grävas ned utom synbarhet bredvid dammen. Tryck betyder även att filtrerat vatten kan lyftas upp till toppen på ett vattenfall utan att filtret behöver vara på samma höga nivå. Standardutrustning för Bioforce inkluderar både UV-renare och biologisk filtrering så klarvatten garanteras därmed när korrekt produkt för dammens storlek används.



Bioforce prestandadata

Modell	Max liter	Max fisk cm	l/h	UV-RENARE	
6000uvc	6000L	180 cm	1500L/H	5w	20 - 25 mm
11000uvc	11000L	300 cm	2500L/H	9w	20 - 25 mm
16000uvc	16000L	480 cm	4000L/H	11w	20 - 25 mm
24000uvc	24000L	720 cm	6000L/H	13w	25 - 40 mm

Del nummer	Beskrivning	Produktens streckkod	Antal i paket
1383	Bioforce 6000uvc	50 10646 04560 5	2
1384	Bioforce 11000uvc	50 10646 04562 9	2
1385	Bioforce 16000uvc	50 10646 04564 3	2
1386	Bioforce 24000uvc	50 10646 04566 7	1
1397	Grovt skum, medium för 6000/11000/16000	50 10646 04601 5	1
1398	Grovt skum, stort för 24000	50 10646 04602 2	1
1387	Bioforce 6000 sats för årlig service	50 10646 04597 1	4
1388	Bioforce 11000 sats för årlig service	50 10646 04598 8	4
1389	Bioforce 16000 sats för årlig service	50 10646 04599 5	4
1399	Bioforce 24000 sats för årlig service	50 10646 04600 8	4
1525	Bioforce ny 13 W UV-lampa	50 10646 04596 4	10
1524	Bioforce 11 W/13 W UV-kvartshylsa	50 10646 03447 0	1
1595	Ecoclear 6000uvc	50 10646 05247 4	1
1596	Ecoclear 11000uvc	50 10646 05250 9	1
1597	Ecoclear 16000uvc	50 10646 05253 5	1
1598	Ecoclear 24000uvc	50 10646 05255 9	1

nya ecoclear™

Det kompletta filtersystemet för rena och friska dammar.

Hozelock Cyprio Ecoclear är en kombination av Bioforce och de NYA robusta partikelhanterande Aquaforce-pumparna, särskilt utformade för filtrering, vattenfall eller vattenvägar. Tack vare UVC-kapaciteten garanteras rent vatten med Hozelock Cyprio i rätt dammdimension.



BIOFORCE



TITAN

Modell	Filter	Pumpar
Ecoclear 6000uvc	Bioforce 6000uvc	Aquaforce 2500
Ecoclear 11000uvc	Bioforce 11000uvc	Aquaforce 4000
Ecoclear 16000uvc	Bioforce 16000uvc	Aquaforce 6000
Ecoclear 24000uvc	Bioforce 24000uvc	Aquaforce 8000

Bioforce 6000uvc	6000L	4500L	3000L
Bioforce 11000uvc	11000L	8250L	5500L
Bioforce 16000uvc	16000L	12000L	8000L
Bioforce 24000uvc	24000L	18000L	12000L

ecofilters

Biologiska dammfilter
För dammar upp till 20 000 liter

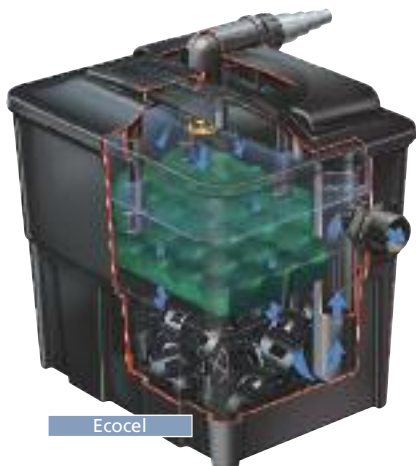

Ecocel

Ecocel

- 1 Vatten tas in via ett sprayhuvud och fördelas jämnt över ett skumark.
- 2 Fasta partiklar i vattnet fastnar i skumarket.
- 3 Nästan partikelfritt vatten passerar plastbiomedia där gynnsamma bakterier avlägsnar föroreningar. Mängden biomedia i filtret ökar i direkt proportion till storleken på det filtret fört att stödja mer fisk.
- 4 Renat vatten passerar uppför ett utloppsrör tillbaka till dammen.





Ecopower+







- 5 Siktlucka för observering av den interna funktionen för att avgöra när underhåll behövs.

Ecopower+

- 6 Levereras med en integrerad UV-lampa för bättre filtrering.
- 7 Vatten lämnar UV-kammaren via ett stryp rör, som luftar vattnet för en högre syrehalt. Detta hjälper till att avlägsna skadliga föroreningar från vattnet.
- 8 Ett tunt skikt skum avlägsnar eventuella resterande fasta partiklar.
- 9 Inbyggd dränering för urspolning av avfall.

			
Ecocel 5000	5000L	3750L	2500L
Ecopower+ 5000uvc	5000L	3750L	2500L
Ecocel 10000	10000L	7500L	5000L
Ecopower+ 10000uvc	10000L	7500L	5000L
Ecocel 20000	20000L	15000L	10000L
Ecopower+ 20000uvc	20000L	15000L	10000L

Prestandadata för filter

Modell	Max liter 	Max fisk cm. 	l/h 	UVC 
Ecocel 5000	5000 LTR	79 cm	1100 l/h	Vorton 4500
Ecopower+ 5000uvc	5000 LTR	107 cm	1100 l/h	6w
Ecocel 10000	10000 LTR	157 cm	2250 l/h	Vorton 4500
Ecopower+ 10000uvc	10000 LTR	212 cm	2250 l/h	8w
Ecocel 20000	20000 LTR	322 cm	4500 l/h	Vorton 14000
Ecopower+ 20000uvc	20000 LTR	435 cm	4500 l/h	16w

Del nummer	Beskrivning	Produktens streckkod	Antal i paket
3921	Ecocel 5000	50 10646 03685 6	1
3922	Ecocel 10000	50 10646 03686 3	1
3923	Ecocel 20000	50 10646 03687 0	1
1347	Ecopower+ 5000uvc	50 10646 03680 1	2
1348	Ecopower+ 10000uvc	50 10646 03681 8	2
1349	Ecopower+ 20000uvc	50 10646 03754 9	2
1363	Ecocel 5000/10000 skum	50 10646 03828 7	1
1371	Ecocel 20000 skum	50 10646 03829 4	1
1364	Ecopower+ skum	50 10646 03830 0	1
Z11106	UV-lampa, kombifilter 6w	50 10646 04341 0	10
Z11108	UV-lampa, kombifilter 8w	50 10646 04342 7	10
Z11116	UV-lampa, kombifilter 16w	50 10646 04345 8	10

vorton™ ultraviolettera rengörare

En revolution i den effektiva elimineringen av grönvattenalger

Den ultraviolettera rengöraren (UVC) fortsätter att vara ett nyckelelement för klarvattensystem. De alger som orsakar grönvatten klumpas ihop (flockuleras) av UV-ljuset så att de kan silas ur vattnet med ett filter.

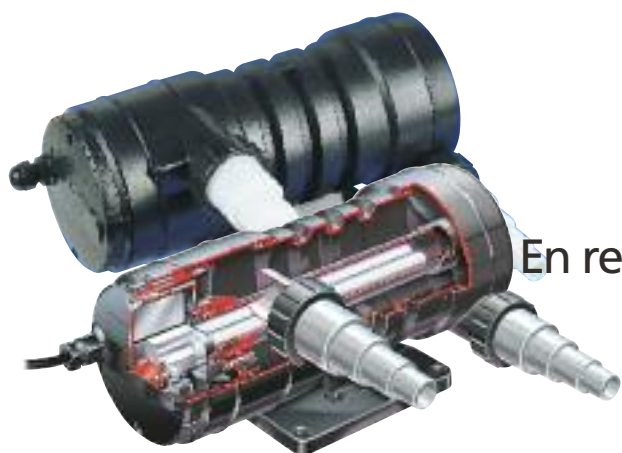

Överlägsna prestanda

Vorton UV-renare är upp till 50 % mer effektiva än många andra på marknaden.

- **Inbyggd turbulator** - Vattenflödet genom enheten, skapat av produktens design, ökar effektiviteten genom jämn exponering av vattnet för UV-ljuset och eliminerar risken för luftflås.
- **Enkeländad UV-lampa** - Lampans design betyder att 30 % mer UV-ljus avges än från en dubbeländad glödlampa med samma styrka i watt.
- **Kvartsrör** - Kvarts låter 87 % av UV-strålarna passera och tränga in i vattnet där de kan verka på alger.
- **Driftstemperatur** - Noggrann produktdesign säkerställer att

UV-lamporna hålls inom det optimala arbetstemperaturområdet, vilket betyder att de alltid arbetar maximalt effektivt.

Enkelt att installera

- **Justerbart in-/utlopp** - Båda kan vridas upp till 360°.
- **Snabbkopplade slangar** - Hopfogning av vattenledningarna är enkel, underlättande installation och urkoppling för rengöring och underhåll.
- **Genomskinliga, stegade slanganslutningar** - UV-ljuset orsakar att slanganslutningarna lyser, vilket klart indikerar när lampan är tänd.

Enkel att rengöra och underhålla



- **Bajonettfattning för elkåpa** - Enkel åtkomst för rengöring av kvartsrör och hus.
 - **Kvartsrör med kupolände** - Rengöring och tätning är enkel med endast en öppen ände.
 - **Löstagbart fäste** - UV-rengöraren är enkel att ta av från fästet.
- Dessa synnerligen slitstarka enheter kommer med 2 års garanti (utom för glödlampan).

Garanterat klarvatten

När en Hozelock Cyprio "Vorton" UV-renare används tillsammans med ett Hozelock Cyprio biologiskt filter av korrekt storlek är systemet täckt av vår klarvattengaranti.

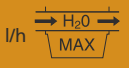

Prestandadata för Vorton UV-renare

Modell	Styrka	Max liter 	$\frac{l}{h}$ 	
4500	9w	4500 LTR	2200 L/H	20 - 40 mm
14000	11w	14000 LTR	7000 L/H	20 - 40 mm
27000	2 x 11w	27000 LTR	13500 L/H	20 - 40 mm

Del nummer	Beskrivning	Produktens streckkod	Antal i paket
1551	Vorton UVC 4500	50 10646 03419 7	2
1553	Vorton UVC 14000	50 10646 03420 3	2
1555	Vorton UVC 27000	50 10646 03423 4	2
1519	Lampa 5w PLS TUV	50 10646 04340 3	10
1520	Lampa 9w PLS TUV	50 10646 04343 4	10
1521	Lampa 11w PLS TUV (x2 för 27000)	50 10646 04344 1	10
1523	Kvartshölje 4500	50 10646 03446 3	1
1524	Kvartshölje 14000 (x2 för 27000)	50 10646 03447 0	1
1522	UV-renare, sats för årlig service	50 10646 03448 7	1
1537	Slanganslutningar UV-renare, reservdelar	50 10646 03049 6	1





EasyClear™

Det prisbelönta fullt integrerade filtreringssystemet. Nu i fler storlekar och med förbättrad prestanda.

Den nya EasyClear-serien består av tre storlekar för dammar upp till 3000, 6000 och 9000 liter. Dessa helt integrerade enheter kombinerar pump, filter och UV-renare och kan helt döljas i dammen. De förser konsumenten med en produkt som ger klart och friskt vatten, enkel installation, en attraktiv fontän och/eller ett vattenfall.

EasyClear – fördelar

1 Klart vatten

- UV-renaren eliminerar grönt vatten
- Skumfiltren sällar ut smutspartiklar i vattnet

2 Friskt vatten

- Kaldnes™ biomedie försäkrar att vattnet är friskt för fisk och växter.
- Kaldnes™ biomedie lagras nu i gasvävspåsar under skumfiltren för snabb och enkel rengöring.

3 Fontän & vattenfall

- Pålitlig och attraktivt fontän- och vattenfallsmönster. (EasyClear 6000 & 9000 kan användas till fontän och vattenfall samtidigt, EasyClear 3000 kan användas som fontän eller till ett vattenfall).
- Med ett urval av 3 olika fontänmönster (2-plans, 3-plans och klocka).



4 Enkel installation

- En el-kabel för enkel och energisnål installation.
- Kulle för enkel nivåjustering av fontänhuvudet.
- Fötter för stabilitet.
- Förlängning av fontänröret för olika dammdjup.
- Flödesjustering av fontänhöjden.
- Flödeskontroll för justering av vattenfallet.

5 Enkel rengöring

- Enkel åtkomst utan verktyg för rengöring av skumfilter och Kaldnes™ biomedie.
- Anti-clog fontänsil för ringa underhåll.
- Bajonettfattning för enkel åtkomst av UV-lampan vid rengöring och lampbyte.
- Förbipassering av vattnet för fortsatt UV-rening och fontän om skumfiltren sätts igen.



			
EasyClear 3000	3000L	2500L	2000L
EasyClear 6000	6000L	5000L	4000L
EasyClear 9000	9000L	7500L	6000L

Tekniska data för EasyClear™

Modell	Effekt	Kabellängd	UV lampa	Tillbehör som medföljer			
				2 plans fontänhuvud	3 plans fontänhuvud	Klocka	4 x förlängningsdelar till fontänröret
EasyClear 3000	25w - 230v	10.00 m	5w	•	•	•	•
EasyClear 3000 LV	28w 24v	3.00 m	5w	•	•	•	•
EasyClear 6000	40w - 230v	10.00 m	9w	•	•	•	•
EasyClear 6000 LV	54w 24v	3.00 m	9w	•	•	•	•
EasyClear 9000	55w - 230v	10.00 m	13w	•	•	•	•

Prestanda för EasyClear™

Del nummer	Max flöde	Max. fontänhöjd	Klockfontän diameter	Klockstrålens Diameter	Vattenfall -höjd	Max liter	Max fisk
3003/3113	1260LPT	0.70 m	0.40 m	0.08 m	0.05 m	3000LTR	0.72 m
3006/3116	1700LPT	1.60 m	0.60 m	0.13 m	0.06 m	6000LTR	1.44 m
3009	2850LPT	1.90 m	0.70 m	0.25 m	0.06 m	9000LTR	2.16 m

Del nummer	Beskrivning	Produktens streckkod	Antal i paket
3003	EasyClear™ 3000	50 10646 05114 9	2
3006	EasyClear™ 6000	50 10646 05115 6	2
3009	EasyClear™ 9000	50 10646 05116 3	2
3113	EasyClear™ 3000LV	50 10646 05123 1	2
3116	EasyClear™ 6000LV	50 10646 05124 8	2
3418	Pumpimpeller 3003 & 3113	50 10646 03581 1	5
1440	Pumpimpeller 3006 & 3116	50 10646 03210 0	5
3439	Pumpimpeller 3009	50 10646 04526 1	5
1526	Kvartsrör 3003 & 3113	50 10646 04114 0	1
1556	Kvartsrör 3006, 3116 & 3009	50 10646 05155 2	1
1408	EasyClear skumfilter (1styck)	50 10646 05156 9	1

cascadeTM pumpar



Cascade 1500

Idealiska pumpar för alla dekorativa dammar. Pumparna finns i storlekar för allt från små vatteneffekter till stora fontäner och vattenfall i kombination.

Nya funktioner för de mindre pumparna i CascadeTM-serien är att alla modeller från 450 till 4000 nu levereras med en kulle för enkel nivåjustering av fontänhuvudet. Modell 450 har ny, lättskött flödesjusterare. Alla modeller levereras med pumphöljen utan skumfilter som kräver mindre rengöring och dessutom är åtkomliga för rengöring och underhåll utan verktyg. Utomhuspumpen 450 har dessutom fått en större bottenplatta som gör den mer stabil.

Använd en Cascade för:

Fontäner - de levereras alla kompletta med ett urval distinkta fontänmönster och med Cascade från 700 till 4000 en klockstråle. Alla pumpar upp till 4000 har även ett teleskopiskt fontänskåft.

Vattenfall - Cascade 700 skapar ett bra, mindre vattenfall medan 4000 åstadkommer en sprudlande fors. Cascade pumpar från modell 1500 och uppåt levereras med ett T-rör som gör det möjligt att använda dem för två funktioner på en och samma gång.

Vattenfigurer - Alla modeller kan driva vattenfigurer om de kompletteras med lämplig slanganslutning.

Filtrering - vatten kan pumpas till ett filter och tillbaka till dammen, direkt eller via ett vattenfall. Filtreringen blir mer effektiv om en partikelhanterande Titan pump används.

Viktiga egenskaper för Cascade pumpar

Mer prestanda

En Cascade med flerblads impeller och OMC motordesign ger ojämförbara prestanda med lägre driftskostnader.

Högre pålitlighet

Alla Cascade från 1500 och uppåt är unika såtillvida att de är försedda med termiskt säkringsskydd för att förhindra motorskador. Om pumpen blockeras stängs motorn av tills dess att man bryter strömmen till motorn och avlägsnar blockeringen.

Cascade 4000 har keramisk axel och lager för lång hållbarhet.

Dessa egenskaper gör att vi med förtroende kan erbjuda 3 års garanti.

Cascade LV

Hozelock Cyprio har det största utbudet av lågvolts pumpar. Cascade i lågvolt finns nu från 700 till 4000 liter per timme.

Dessa pumpar erbjuder samma prestanda som 230V pumparna, men eftersom strömförsörjningen

är endast 24 volt är de enkla att installera själv.

Huvudegenskaperna är:

- Nätströmmens anslutning till transformatorn är på avstånd från dammen.
- Alla LV-pumpar levereras med 3 m sladd, som kan förlängas upp till 50 m utan förlust av prestanda. Denna sladd behöver inte grävas ned och skyddas, vilket gör installationen mycket enklare.
- Anslutningen till transformator 24V är enkel och pålitlig.
- Identiska funktioner och tillbehör som Cascade 230V pumparna.



Cascade prestanda

Siffrorna för vattenfall är baserade på 2,5m 1" slang (1500-4000 @ lyfthöjd 0,6m).

Modell	Max Fontänhöjd	Klockstrålens Diameter	Vattenfallsbredd	Kombinerad	
				Fontän	Vattenfall
450	0.63 m	-	-	-	-
700	0.75 m	0.35 m	-	-	-
1500	1.20 m	0.40 m	0.12 m	0.55 m	0.10 m
4000	1.60 m	0.70 m	0.30	1.20 m	0.25 m

Finesser med Cascade

- A** Högeffektiv motor för låga driftskostnader och lång livslängd
- B** Flödesregleringar för oberoende justering av storleken på fontäner och vattenfall
- C** Kulle för justering av fontänrörets vinkel
- D** Igensättningsmotverkande skumfri inloppsbur reducerar underhållet
- E** Speciellt utlopp för vattenfall eller funktioner med snabbslangkoppling
- F** Teleskopiskt fontänrör

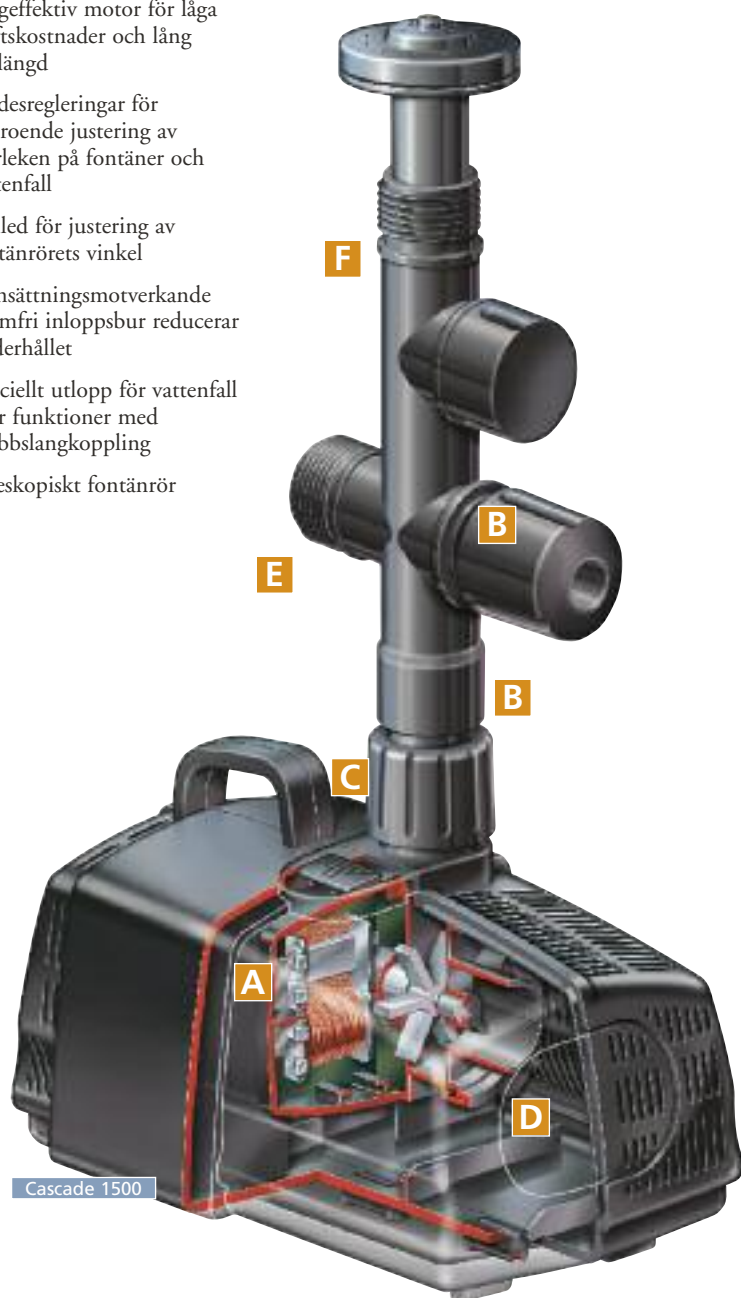

450



700



1500/4000



Del nummer	Beskrivning	Produktens streckkod	Antal i paket
3303	Cascade 450 - 230v	50 10646 03129 5	5
3352	Cascade 700 - 230v	50 10646 03576 7	5
3354	Cascade 1500 - 230v	50 10646 03569 9	5
3344	Cascade 4000 - 230v	50 10646 03083 0	3
3052	Cascade 700lv	50 10646 03568 2	5
3054	Cascade 1500lv	50 10646 03562 0	5
3044	Cascade 4000lv	50 10646 03080 9	3
3419	Pumpimpeller - 700, 700lv (F.d. 3417 - 3 blad)	50 10646 04477 6	10
3409	Pumpimpeller - 1500, 1500lv (F.d. 3418 - 2 blad)	50 10646 04481 3	10
3411	Pumpimpeller - Cascade 4000, 4000lv	50 10646 03217 9	5
3426	Fountain Kit For Cascade 450, 700, 700lv (F.d. 3428)	50 10646 04478 3	5
3403	Fountain Kit For Cascade 1500, 1500lv - 4000, 4000lv (F.d. 3430)	50 10646 04482 0	5
3592	Lågspänningsladd 7.5m	50 10646 00937 9	5

aquaforce® pumpar



Robusta
partikelhanterande
pumpar för
filtrering, vattenfall
och vattenvägar



Nya Aquaforce partikelhanterande pumpar har utformats särskilt för filtrering, och vattenfall. Hozelock har utvecklat och testat de här pumparna under de senaste tre åren för att säkerställa bästa energieffektivitet, flödes hastighet och pålitlighet. Den nya robusta allt-i-ett-buren innebär optimerat lagringsutrymme. Serien har utökats och består nu av 7 pumpar från 1000 l/h till 15000 l/h.

Fördelar med Aquaforce:

Prestanda

Hozelock har utvecklat Aquaforce-serien under de senaste tre åren och har tagit fram en pump som inte bara är kraftfull och energieffektiv utan även flexibel utifrån kundernas behov.

Den nya Aquaforce-serien har förbättrad flödes hastighet för att säkerställa att vattnet är kristallklart och vattenfallseffekten optimerad. Serien har också lägre wattal vilket betyder att konsumenterna kan glädjas åt lägre driftkostnader.

Motorerna har ett vattenkylningsystem som ser till att pumparna håller konstant temperatur så att risken för

överhettning minimeras. Keramiska lager i kombination med tryckbrickor säkerställer absolut högsta driftsäkerhet för motorerna.

Noggranna tester har genomförts i syfte att säkerställa pumparnas driftsäkerhet och med möjlighet till 5 års garanti lämnas för samtliga modeller.

De nya Aquaforce-produkterna har en avsevärt förbättrad yta på buren som gör att det mesta skräpet kan samlas in och pumpas till filtersystemet. Det innebär också att risken för igensättning av buren minskar kraftigt så att den

inte ständigt behöver rengöras.

Funktioner

Alla Aquaforce-produkter levereras med ett djurskydd som gör det möjligt att krympa intagshålen från en diameter på 6mm/10mm (beroende på modell) till 2mm. Det förhindrar att smådjur som grodyngel, vattenödlor och småfisk tar sig in i buren.

De nya större Aquaforce-modellerna (6000, 8000, 12000 och 15000) kan alla användas amfibiskt.

De större modellerna (6000, 8000, 12000 & 15000) har ett extra





inlopp som möjliggör användning av en avskiljare eller ett satellitfilter som tillval. Dessutom finns en flödeskontroll som låter möjliggör justering av vattenflödet till vattenfallet eller filtret. Man kan även reglera vattenmängden som tas från det extra inloppet.

Enkel installation och enkelt underhåll

Kraftiga bärhandtag underlättar installation och underhåll.

Tack vare burklämmorna kan användaren enkelt komma åt pumpen för underhåll utan att verktyg är nödvändiga.

Liksom Hozelock Cyprio-produkterna har de nya Aquaforce-pumparna fullständiga reservdelssatser.

Garanti

Möjlighet till 5 års garanti



Prestanda för Aquaforce

Modell	Max flöde	Max höjd	Flöde vid 1 m	Hanterar partikelstorlek	Vattenfallsbredd vid 0,6 m	Vattenfallsbredd vid 1 m	Slang diameter	Wattage
1000	1000L/H	1.50 m	600L/H	2 - 6 mm	0.06 m	0.05 m	25 - 40 mm	25w
2500	2500L/H	2.10 m	1750L/H	2 - 6 mm	0.19 m	0.16 m	25 - 40 mm	30w
4000	4000L/H	2.50 m	2800L/H	2 - 6 mm	0.36 m	0.25 m	25 - 40 mm	50w
6000	6000L/H	3.50 m	4750L/H	2 - 10 mm	0.49 m	0.42 m	25 - 40 mm	65w
8000	8000L/H	4.00 m	7200L/H	2 - 10 mm	0.69 m	0.63 m	25 - 40 mm	100w
12000	12000L/H	5.00 m	10000L/H	2 - 10 mm	1.00 m	0.89 m	25 - 40 mm	143w
15000	15000L/H	5.70 m	12500L/H	2 - 10 mm	1.20 m	1.10 m	25 - 40 mm	195w

Del nummer	Beskrivning	Produktens streckkod	Antal i paket
1580	Aquaforce 1000	50 10646 05210 8	2
1581	Aquaforce 2500	50 10646 05211 5	2
1582	Aquaforce 4000	50 10646 05212 2	2
1583	Aquaforce 6000	50 10646 05213 9	2
1584	Aquaforce 8000	50 10646 05214 6	2
1585	Aquaforce 12000	50 10646 05215 3	1
1586	Aquaforce 15000	50 10646 05216 0	1

tekniska data pumpar



Cascade



Aquaforce

Tekniska data

Pumpserie	Max flöde (liter per timme)	Flöde (l/h)				Max lyfthöjd (m)	Watt	Sladdlängd (m)	Silens intagsyta (cm ²)	Utloppsdiаметer (mm)	Pumpstorlek			Medföljande tillbehör															
		1.0m	1.2m	1.5m	2.0m						Längd (mm)	Bredd (mm)	Höjd (mm utan tillbehör)	Teleskopiskt förlängningsrör	Flödesreglering (dubbel)	Flödesreglering	2-Skiktad stråle	3-Skiktad stråle	Klockstråle	Stegad slanganslutning (25, 32, 40 mm)	25 mm snabbkoppling	In- och utloppsadapter							
Cascade																													
450 (3303)	450	-	-	-	-	1.0	10	10.0	12.1	12.5	81	51	75	•		•	•	•											
700 (3352)	700	120	-	-	-	1.2	13	10.0	46.3	12.5	140	100	100	•		•	•	•	•										
1500 (3354)	1500	900	700	400	-	1.8	33	10.0	67.2	25	192	121	117	•	•		•	•	•							•			
4000 (3344)	4000	2800	2300	1700	500	2.3	44	10.0	67.2	25	180	120	110	•	•		•	•	•							•			
Cascade LV																													
700 LV (3052)	700	120	-	-	-	1.2	11	3.0	46.3	12.5	140	100	100	•		•	•	•	•										
1500 LV (3054)	1500	900	700	400	-	1.8	30	3.0	67.2	25	192	121	117	•	•		•	•	•							•			
4000 LV (3044)	4000	2800	2300	1700	500	2.3	42	3.0	67.2	25	180	120	110	•	•		•	•	•							•			
Aquaforce																													
1000 (1580)	1000	600	400	-	-	1.5	21	10		20-40	288	232	130																•
2500 (1581)	2500	1750	1650	1250	-	2.1	30	10		20-40	288	232	130																•
4000 (1582)	4000	2800	2750	2300	1400	2.5	50	10		20-40	288	232	130																•
6000 (1583)	6000	4750	4400	3850	2850	3.5	65	10		20-40	338	278	144				•												•
8000 (1584)	8000	7200	7050	6050	4900	4	100	10		20-40	338	278	144				•												•
12000 (1585)	12000	10700	10200	9400	8200	5.0	143	10		20-40	338	278	144				•												•
15000 (1586)	15000	12500	12000	11200	9800	5.7	195	10		20-40	338	278	144				•												•



-30%
upp till 30%
tidsbesparing

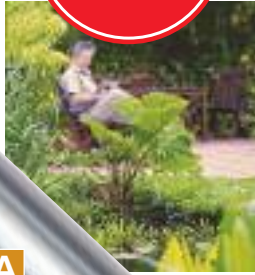

A

+50%
upp till
50% extra
sugkraft



avfallsutrymmet och handtaget är genomskinligt och tillåter

kontroll av mängden avfall som sugits upp. Förlängning av aluminiumröret för djupa dammar och extra avfallsbehållare kan anslutas med vanliga standard slang- kopplingar. Allt vatten och giftigt avfall leds bort från dammen för att försäkra sig om att inga skadliga föroreningar förs tillbaka.

Spar upp till 30% i rengöringstid

Till skillnad från de flesta andra dammsugare arbetar denna produkt kontinuerligt och behöver inte stannas varje minut för att tömma avfallsbehållaren.

Upp till 50% högre sugkraft

Den mycket effektiva designen har större sugförmåga än andra liknande produkter. Kombinationen av hög sugeffekt och låg el-förbrukning gör Pond dammsugare upp till sju gånger mer effektiv och minimerar driftskostnaden.

Produkten levereras med tre gula munstycken för att synas bra i dammen. Pond Vac avlägsnar partiklar från dammens alla områden. Skärblad i munstycket hackar sönder smutspartiklar som löv, etc. för att undvika blockering.

Kopplingen som förenar

D



pond vac

det tidsbesparande och effektiva sättet att rengöra en damm

En kompakt dammsugare med låg vikt för snabb och enkel rengöring av dammar

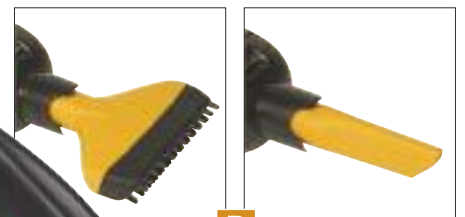

B

C

E



A Kan förlängas upp till 2,0m (4 x 0,4m sektioner) för längre räckvidd

B Tre munstycken: "ett brett" för stora ytor, "ett smalt" för små hörn och "ett öppet" för stora smutspartiklar.

- förvaringsutrymme för munstycket

C Skärblad för avlägsnande av stora avfallsparitklar

D Genomskinlig del för kontroll av avfallsmängden

E Justerbart skaft för bekvämt handhavande

Tekniska data

Pumpeffekt	Sugkraft	Kabellängd	Produktens längd	Avfallsslansens längd (25mm Ø)
60W	-53 mBAR	10M	2.3M	3M
Del nummer	Beskrivning	Produktens streckkod	Antal i paket	
1752	Pond Vac	50 10646 04859 0	2	

Luftpump

Två högpresterande, pålitliga luftpumpar för stora dammar



Tillskott av syre i en fiskdamm är mycket viktigt för fiskarnas hälsa, speciellt i tätbefiskade dammar och sommartid när syrehalten sjunker.

Pumparna kan riskfritt lämnas utomhus utan övertäckning för att förenkla installation och minimera antalet sladdar till dammen.

Den mindre modellen ger 45 liter i minuten och har ett max. arbetsdjup av 2m. Den större modellen ger 75 liter i minuten med ett max. arbetsdjup av 3m.

Båda modellerna levereras med 100 mm luftstenar, ett kromat metallgrenrör med 12 utlopp och luftslangar (4 mm Ø) som standard. Satsformatet gör säljprocessen snabbare och enklare för både konsumenter och återförsäljarpersonal.

Luftstenarna producerar maximal diffusion av luften in i vattnet och undviker behovet av flera luftstenar, vilket förenklar installationen. Extra luftstenar kan dock läggas till för mer syre i olika delar av dammen.

2-årig garanti.

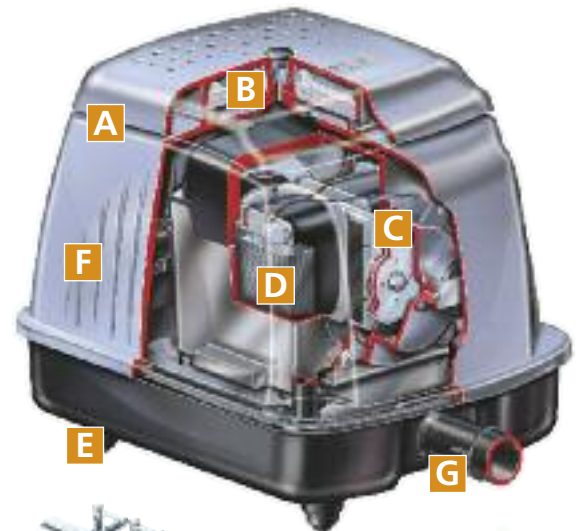

- A** Luftintag
- B** Luftfilter
- C** Robust membran
- D** Tyst, pålitlig lågspänningsmotor med låga driftskostnader
- E** Gummifötter isolerar pumpvibrationerna
- F** Snygg, vädersäker aluminiumbur
- G** Luftutlopp (45/75 lpm, beroende på modell)
- H** Förkromat metallgrenrör med 12 utlopp
- I** Luftrör Ø 4 mm (modell 45 x 5 m, modell 75 x 10 m)
- J** 100 mm sintrad luftsten Ø 5cm (modell 45 x 1, modell 75 x 2)



Tekniska data

Max utmatning (LPT)	Max rekommenderat djup för luftsten	Utmatning på 1 m djup	Max tryck	Antal luftutlopp	Luftrörlängd	Diameter på luftrör	Storlek på luftsten	Pumpklass	Sladdlängd
45LPH	2.0m	35LPM	0.030 MPa	12	5m	4mm	Ø 5cm x 10cm	35w	10m
75LPH	3.0m	45LPM	0.039 MPa	12	10m	4mm	2x Ø 5cm x 10cm	35w	10m

Del nummer	Beskrivning	Produktens streckkod	Antal i paket
1820	Luftpump 45	50 10646 04339 7	2
1380	Luftpump 75 (endast Storbritannien)	50 10646 04616 9	2
1821	Reservdelssats till luftpump (45)	50 10646 04373 1	5
1377	Reservdelssats till luftpump (75)	50 10646 04654 1	5

Grusfontän

Passar varje trädgård eller uteplats och lätt att installera

Enkel att installera attraktiv vattendekoration för altan och trädgård

Integrerat gångjärnslock gör dekorationen lätt att installera och underhålla. Bara ett locksegment behöver öppnas för att komma åt pumpen efter installationen, vilket undviker avlägsnandet av gruset från hela locket. Locket tål en last på 20 kg.

Tre försänkta planteringsfickor finns ingjutna i kransen runt.

Dessa kan täckas med medföljande lock om de inte skall användas.

Med en kapacitet på 21 liter behöver denna vattendekoration inte så tät påfyllningar ens i varmare väder.

En slamfälla i behållarens fot skyddar pumpen.



Val av fontän

Pumpen Cascade 700 kommer med ett urval om tre fontänmönster.



Sats inkluderar Cascade 700 fontänpump

Del nummer	Beskrivning	Produktens streckkod	Antal i paket
3583	Vattendekoration, grusfontän - inkl. pump	50 10646 03613 9	12
3083	Vattendekoration, grusfontän 700LV - inkl. pump (ej tillg. i Storbritannien)	50 10646 03659 7	12

aqua-glow

LED dammlampor

Ljusstarka moderna lampor för dammar med mycket låga driftskostnader

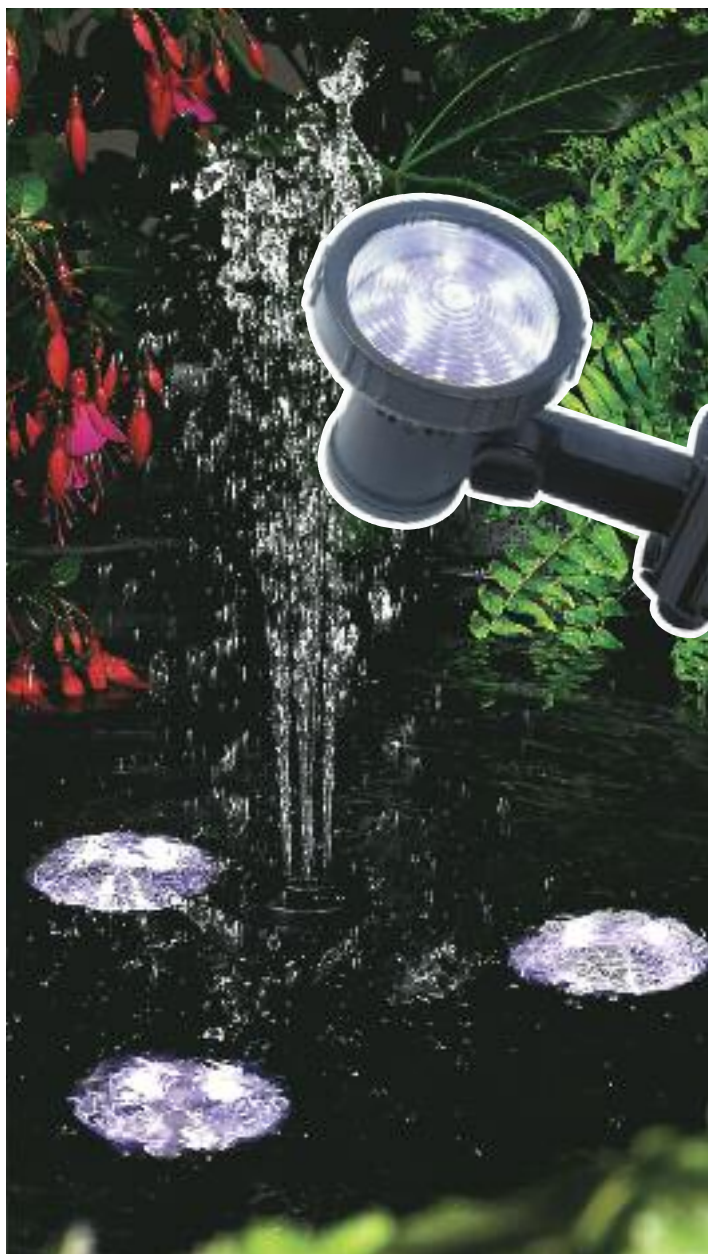

Högpresterande

Lysdioder blir allt vanligare inom design av hem och trädgårdar. De avger ett mycket starkt, distinkt, direkt och klart ljus för belysning av dammen eller fontänen.

Säkert

Då systemet drivs med lågspänning utgör det ingen risk i trädgården eller dammen. Varje lampa är även permanent förseglad för att förhindra vattenintrång.

Tåligt

Hozelock-Cyprios lysdioder kombinerar våra erfarenheter av elektriska utomhusprodukter med en högkvalitativ och varje lampa kommer med 2 års garanti.

Flexibel att använda

Varje lampa kan placeras antingen på botten av dammen eller flyta på ytan eller anslutas till fontänpumpen Cascade.

Lampan kan vinklas för att belysa en fontän för en dramatisk effekt.

Vardera dammlampan har 10 lysdioder för maximalt ljus. Trelampssatsen lysdiodlampor arbetar från en 12 volt försörjning för enkel GDS-installation och drar endast 2,85 watt, vilket ger extremt låga driftskostnader. Lamporna levereras med ett urval färgade linser.

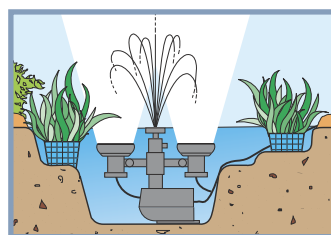
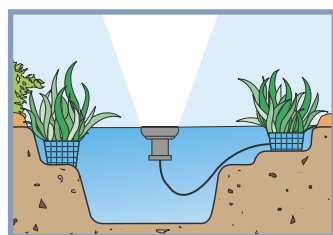
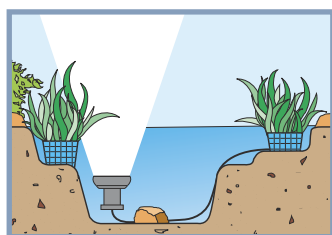

Del nummer	Beskrivning	Produktens streckkod	Antal i paket
3561	Dammbelysning med lysdioder, sats om 3 dammlampor	50 10646 04346 5	2

dammbehandling och fiskmat



Dammbehandlingar

Hozelock Cyprio dammbehandlingar kompletterar våra pumpar, filter och UV-renare för att hjälpa till att hålla dammar friska och kristallklara.

Samtliga produkter är ofarliga för dammens naturliv.

Serien inkluderar:

- 3959 Medel mot trådalger – (250 g)
- 3485 Behandling för vatteneffekter - En biologisk produkt som håller slutna vatteneffekter fria från grönalger och bakterieskum

- 3981 Slamborttagningsmedel - för reducerat underhåll av filtret.
- 3965 Grönvattenbehandling - för att klumpa ihop flytande grönalger så att filtret lättare kan avlägsna dem.
- 3966 Kranvattenbehandling - för att neutralisera klor.
- 3952 Dammbalans - reglerar tillväxten av trådalger.

Fiskmat

Hozelock Cyprio Nutri-Stik

Hozelock Nutri-stik är synnerligen lättsmält och innehåller all näring för att hålla dammfisk i toppform. Den har goda våtegenskaper, flyter bra och grumlar inte vattnet.

Fiskmaten finns i påsar om 110g och 220g.

Hozelock Cyprio Nutri-Flake

Hozelock Nutri-flake är idealiskt för all dammfisk. Den är näringsbalanserad för att hålla fisken i toppform, flyter bra och grumlar inte vattnet.

Finns i påse om 120g.

Hozelock Cyprio Nutri-Koi

Hozelock Nutri-koi lämpar sig speciellt för koi-fisk. Den innehåller höga proteinhalter för att främja tillväxten samt vitaminer och mineraler för att framhäva koiens färger. Den är mycket lättsmält, har goda våtegenskaper och grumlar inte vattnet.

Finns i påse om 450g.



Del nummer	Beskrivning	Produktens streckkod	Antal i paket
3450	Nutri Stik - 110g	50 10646 01551 6	6
3451	Nutri Stik - 220g	50 10646 01552 3	2
3453	Nutri Koi - 450g	50 10646 01554 7	6
3457	Nutri Flake - 120g	50 10646 01557 8	6
3485	Behandling för vatteneffekt - 250ml	50 10646 02911 7	6
3981	Slamborttagningsmedel	50 10646 01179 2	6
3965	Behandling för grönvatten - 250 ml	50 10646 01173 0	6
3966	Behandling för kranvatten - 250 ml	50 10646 01174 7	6
3952	Dammbalans	50 10646 04105 8	6
3959	Medel mot trådalger - 250g	50 10646 03645 0	6



Dammduk, slang och tillbehör



Tillverkad av högkvalitativa plaster är dessa spiralslangar extremt flexibla med en krökningsradie på endast 3 gånger sin diameter, utan veckning eller delning.

Slangklämmor

De zinkpläterade slangklämmorna levereras med en skumremsa för att säkerställa maximalt grepp på Cypriflex utsida. De har vingåtdragning för enkel, verktygsfri justering.

Förpackade dammdukar

Denna serie med färdigförpackade dammdukar finns också för att underlätta kompakt butiksförvaring och kunders självval. Dessa dammdukar kommer med 15 års garanti och kompletta installationsanvisningar.

Serien omfattar storlekar från 2,5 m x 2 m upp till 5,5 m x 4 m.

Planteringskorgar

Finns i olika storlekar och former. Finmaskiga för att undvika kompostförlust. Inget jutefoder krävs.



Del nummer	Beskrivning	Produktens streckkod	Antal i paket
3460	Trädgårdsdammduk - 2.5m x 2m	50 10646 01832 6	1
3461	Trädgårdsdammduk - 3m x 2.5m	50 10646 01833 3	1
3462	Trädgårdsdammduk - 4m x 3m	50 10646 01834 0	1
3463	Trädgårdsdammduk - 4.5m x 4m	50 10646 01835 7	1
3464	Trädgårdsdammduk - 5.5m x 4m	50 10646 01836 4	1
3970	Planteringskorg - liten	50 10646 01040 5	10
3971	Planteringskorg - medium	50 10646 01039 9	10
3972	Planteringskorg - stor	50 10646 01038 2	10
3474	Marginal kvadratisk korg	50 10646 01927 9	10
1700	Cypriflex slang 50m - 12mm	50 10646 03025 0	1 x 50m
1701	Cypriflex slang 50m - 20mm	50 10646 03030 4	1 x 50m
1702	Cypriflex slang 30m - 25mm	50 10646 03026 7	1 x 30m
1703	Cypriflex slang 30m - 32mm	50 10646 03027 4	1 x 30m
1704	Cypriflex slang 25m - 40mm	50 10646 03028 1	1 x 25m
1710	Vingslangklämma zink - 12 mm	50 10646 03175 2	6
1711	Vingslangklämma zink - 20 mm	50 10646 03171 4	6
1712	Vingslangklämma zink - 25 mm	50 10646 03172 1	6
1713	Vingslangklämma zink - 32 mm	50 10646 03173 8	6
1714	Vingslangklämma zink - 40 mm	50 10646 03174 5	6



Skarvkopplingar

Hozelock skarvkopplingar möjliggör enkel och säker sammankoppling av två slangar. Finns i fem storlekar.

T-slangkopplingar

Hozelock T-slangkopplingar är utformade för att passa olika slangstorlekar och möjliggör anslutning av tre slangar vid kopplingspunkten. Finns i fyra storlekar.

Förminskande slangkopplingar

Ett urval gängade slangreducerare i plast som förminskar slangen eller röret. Finns i fyra storlekar.

Stegade slanganslutningstappar

Stegade slanganslutningstappar används för att minska slangens invändiga storlek. Passar olika slangtyper. Klipp enkelt av den storlek som inte behövs för maximalt flöde så att ett aningen mindre rör passar anslutningen. Finns i tre storlekar.

Kranflödesanslutning

Kranflödesanslutningar passar mellan två slangar och reglerar vattenflödet. På så sätt kan två olika utrustningsdetaljer (t.ex. en pump och ett filter) med olika flödeshastighet göras kompatibla. Finns i tre storlekar.

T-universalanslutningar

T-universalanslutningar är gjorda för att passa olika slangdimensioner. Finns i två storlekar.



1729



1668



3992



3995



1434



1718



3998

Del nummer	Beskrivning	Produktens streckkod	Antal i paket
3997	Skarvkoppling - 12mm	50 10646 01198 3	50
3998	Skarvkoppling - 20mm	50 10646 01199 0	25
3999	Skarvkoppling - 25mm	50 10646 01200 3	25
3991	T-slangkoppling - 12mm	50 10646 01192 1	50
3992	T-slangkoppling - 20mm	50 10646 01193 8	25
3993	T-slangkoppling - 25mm	50 10646 01194 5	25
1723	T-slangkoppling - 32mm	50 10646 03168 4	25
1728	Liten T-universal	50 10646 03182 0	25
1729	Stor T-universal	50 10646 03181 3	8
1667	Förminskande slangkoppling - 12mm x 20mm	50 10646 03195 0	25
1668	Förminskande slangkoppling - 12mm x 25mm	50 10646 03194 3	25
1669	Förminskande slangkoppling - 25mm x 20mm	50 10646 03193 6	25
1670	Förminskande slangkoppling - 32mm x 25mm	50 10646 03192 9	25
3994	12.5mm Kranflödesreglering	50 10646 01195 2	25
3995	20mm Kranflödesreglering	50 10646 01196 9	25
3996	25mm Kranflödesreglering	50 10646 01197 6	25
1427	Stegad slanganslutningstapp - 11/4"	50 10646 03106 6	25
1434	Stegad slanganslutningstapp - 11/2"	50 10646 03262 9	25
1435	Stegad slanganslutningstapp - 3/4"	50 10646 03261 2	25
1719	Skarvkoppling - 40mm	50 10646 03169 1	25
1718	Skarvkoppling - 32mm	50 10646 03170 7	25